

ARK LANT

NEW COLLECTIONS 2024
6 & 12 mm Thickness/Espesor

ARK
LANT
QUALITY DOESN'T FEAR TIME

ARK
LANI

QUALITY DOESN'T FEAR TIME

COUNTERTOP · Caviar Green Antique 1600x3200



NEWS

NOVEDADES

An innovative large-format sintered mass solution that stands out for its strength, durability and design, Arklam has been created specifically for the most exclusive and demanding projects. Today, it has become a leading product due to its exceptional technical features, going a step further in finishes for all types of surfaces.

The current catalogue of new Arklam features introduces the latest innovations in large-format sintered masses available in thicknesses of 6 mm and 12 mm. These new additions, developed using advanced technologies, come with highly precise and realistic reliefs and textures.

Arklam remains at the forefront of design and technology by providing products that meet modern demands and anticipate future trends. Its 6 mm and 12 mm solutions maintain the brand's quality and style, but they are now enriched by elaborate reliefs and textures that improve the level of realism offered and the details in the materials.

Arklam es una innovadora solución de masa sinterizada de gran formato, que sobresale por su resistencia, durabilidad y diseño, ha sido creada específicamente para los proyectos más exclusivos y exigentes. Actualmente, se ha consolidado como un producto de referencia por sus excepcionales prestaciones técnicas, que suponen un paso más allá en el recubrimiento de todo tipo de superficies.

El presente catálogo de novedades de Arklam introduce las últimas innovaciones en masas sinterizadas de gran formato, disponibles en espesores de 6 mm y 12 mm. Estas incorporaciones, desarrolladas mediante tecnologías avanzadas, **presentan relieves y texturas de alta precisión y realismo.**

Arklam se mantiene a la vanguardia del diseño y la tecnología, proporcionando productos que responden a las exigencias contemporáneas y anticipan las tendencias futuras. Las soluciones de 6 mm y 12 mm conservan la calidad y el estilo característicos de la marca, ahora enriquecidos con texturas y relieves detallados, que mejoran el nivel de realismo y detalle de los materiales.

www.arklam.com



WALL · Portland Stone Beige Natural 1200x3000 Rect.

GENERAL INDEX

ÍNDICE GENERAL

-
- Format & Thickness / Formato y Espesor** 6
- Applications / Aplicaciones** 8
- Characteristics / Características** 10
- Arklam Induction / Arklam Inducción** 12
- Hypertouch** 14
- New Collection / Nueva Colección** 16
- Grouts / Rejuntas** 60
- Packing / Embalaje** 60
- Technical Characteristics / Características Técnicas** 62
- Technical Characteristics Induction / Características Técnicas Inducción** 64
- Certifications & Awards / Certificados y Distinciones** 66

FORMAT & THICKNESS

The Arklam brand presents an innovative collection of sintered masses designed to offer charming, unique solution for all types of projects. This collection, the result of an in-depth study of decorative trends and contemporary demands, is distinguished by two product lines: 6 mm and 12 mm.

The Arklam 6 mm line stands out thanks to its lightweight nature and large size, making it the perfect option not only for interiors, but also for ventilated façades and refurbishment projects. One of this line's most notable features is its minimal thickness of 6 mm, which means it can be applied directly to existing surfaces, thus reducing costs and handling times. In addition, it's available in seven different finishes: Silk, Antique, Hond, Polished, Natural, River Washe and Bush Hammered.

On the other hand, the Arklam 12 mm line, known as Arklam Countertops, is designed especially for kitchen worktops. Its large sizes of 1600x3200 mm together with its high performance characteristics, make this material perfect for more demanding uses in the scope of countertops.

Both the 6 mm and 12 mm product lines offer versatile, high-quality solutions that adapt to different architectural and design needs, all while maintaining the distinctive style and essence of Arklam.

1200x3000 mm 47,2"x118"



1600x3200 mm 63"x126"

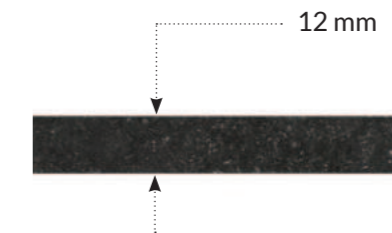

La marca Arklam presenta una innovadora colección de masas sinterizadas diseñadas para ofrecer soluciones con carácter y personalidad para todo tipo de proyectos. Esta colección, fruto de un profundo estudio de las tendencias decorativas y las demandas contemporáneas, se distingue por dos líneas de productos: 6 mm y 12 mm.

La línea Arklam 6 mm se destaca por su ligereza y grandes dimensiones, lo que la convierte en una opción ideal no solo para interiores, sino también para fachadas ventiladas y proyectos de rehabilitación. Una de las características más destacadas de esta línea es su fino espesor de 6 mm, que permite su aplicación directamente sobre superficies ya existentes, reduciendo así costes y tiempos de manipulación. Además, está disponible en siete acabados diferentes: Silk, Antique, Hond, Polished, River Washed, Bush Hammered y Natural.

Por otro lado, la línea Arklam 12 mm, conocida como Arklam Countertops, está especialmente diseñada para encimeras de cocina. Sus grandes dimensiones de 1600x3200 mm junto con sus características técnicas de alto rendimiento, hacen de este material una elección perfecta para las aplicaciones más exigentes en el ámbito de las encimeras.

Ambas líneas de productos, 6 mm y 12 mm, ofrecen soluciones versátiles y de alta calidad, adaptándose a diversas necesidades arquitectónicas y de diseño, mientras mantienen la esencia y el estilo distintivo de Arklam.

APPLICATIONS

APLICACIONES

Arklam comprises two product lines with a clear distinction according to their thickness and applications:
Arklam Countertops 12 mm and 20 mm, aimed at the kitchen channel; and Arklam 6 mm, with many architecture and design possibilities.

Arklam se compone de dos líneas de producto claramente diferenciadas en función de su espesor y aplicaciones:
Arklam Countertops 12 y 20 mm, dirigida al canal cocina; y Arklam 6 mm, con múltiples posibilidades para la arquitectura y el diseño.



Arklam Home is a sintered mass solution suitable for both indoor and outdoor applications, which can be applied directly to the existing surface, saving costs and handling time.
Lightness, resistance, large format and thin thickness are its main characteristics.

Arklam Home es una solución de masa sinterizada idónea tanto para interiores y exteriores, que puede aplicarse directamente sobre la superficie ya existente, ahorrando costes y tiempos de manipulación.
Ligereza, resistencia, gran formato y fino espesor son sus principales características.



Arklam Style collects all stylistic possibilities with amazing realism, allowing designers to unleash their creativity and interior designers to find what they are looking for.
Sophisticated and exclusive collections. A range of decorations with an innovative idea of expression for residential architecture as well as for public and residential spaces.

Arklam Style recoge todas las posibilidades estilísticas con un realismo asombroso, permitiendo a los diseñadores desatar su creatividad y a los interioristas encontrar lo que buscan.
Colecciones sofisticadas y exclusivas. Una gama de decorados con una idea innovadora de expresión tanto para la arquitectura residencial como para espacios públicos y residenciales.



Arklam Countertops is the kitchen countertops range made from the latest generation of coloured sintered mass. We recreate the look and thickness of stone and add the properties of porcelain to create a highly competitive alternative to the natural material with maximum guarantees of durability, resistance and hygiene.

Arklam Countertops es la gama de encimeras de cocina fabricadas en masa sinterizada coloreada de última generación. Recreamos la estética y espesores de la piedra y le sumamos las propiedades del porcelánico para ser una alternativa altamente competitiva al material natural con la máxima garantía de durabilidad, resistencia e higiene.

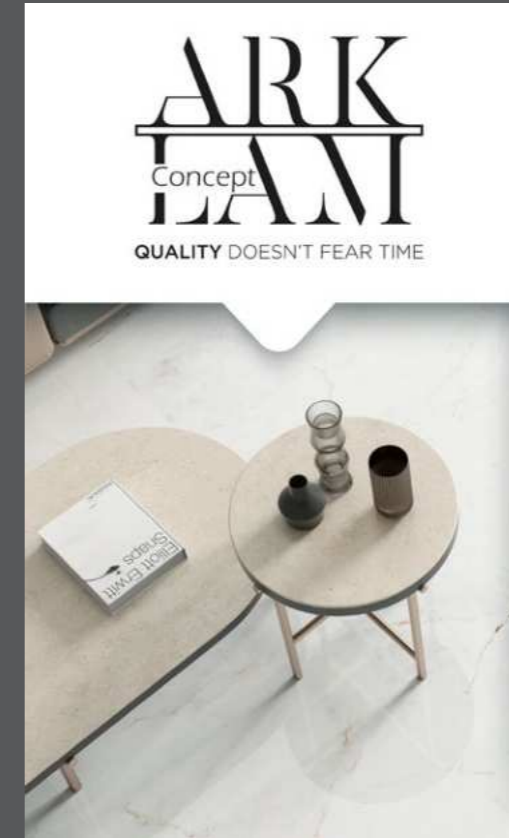

Arklam Concept opens up endless possibilities for creating unique furniture. Arklam is a material suitable for covering structures made of metal or wood to obtain tables, cupboards, shelves, chimneys, etc. with a powerful load of design and exclusivity.

Arklam Concept abre un sinfín de posibilidades para crear mobiliario único. Arklam es un material adecuado para recubrir estructuras realizadas con metal o con madera y obtener así mesas, armarios, estanterías, chimeneas, etc. con una potente carga de diseño y exclusividad.

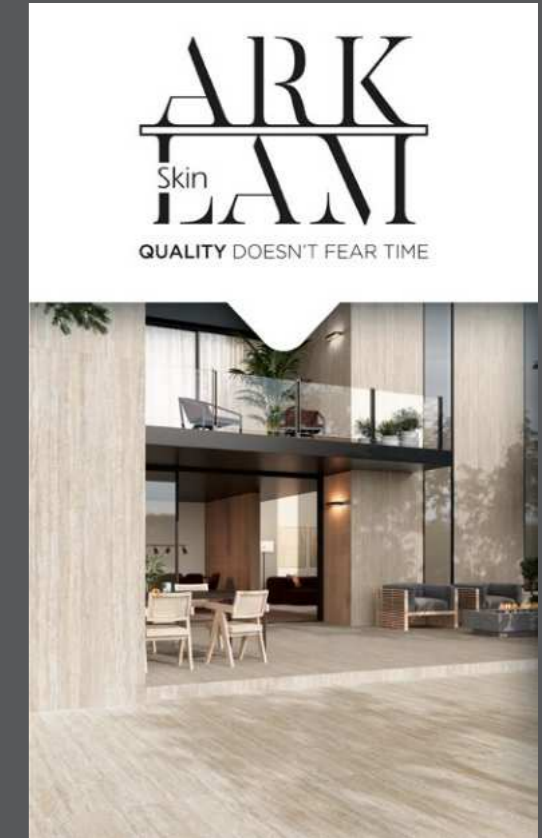

Arklam Skin is Arklam's line of ventilated facades. The advantages of this range of large format sintered dough for dressing the skin of all types of buildings are multiple: Lightness, maximum resistance, sustainability, simple maintenance and exceptional finishes.

Arklam Skin es la línea de fachadas ventiladas de Arklam. Las ventajas de esta gama de masa sinterizada de gran formato para vestir la piel de todo tipo de edificaciones son múltiples: Ligereza, máxima resistencia, sostenibilidad, sencillo mantenimiento y excepcionales acabados.

CHARACTERISTICS CARACTERÍSTICAS



DESIGN · DISEÑO

Because variety is important, Arklam Super Size Collection allows you to choose from a rich diversity of designs of all styles. Each series presents differentiated graphics to obtain personalized and plentiful finishes in shades.

Porque en la variedad está el gusto, Arklam Super Size Collection permite elegir entre una rica diversidad de diseños de todos los estilos. Cada serie presenta gráficas diferenciadas para obtener acabados personalizados y abundantes en matices.



EXCLUSIVITY · EXCLUSIVIDAD

Arklam it's an absolute trend. Exclusivity and avant-garde aesthetics to dress every space in a modern way. Arklam is fashion with a timeless character.

Arklam es absoluta tendencia. Exclusividad y estética vanguardista para vestir de plena actualidad cada espacio. Arklam es moda con carácter atemporal.



INNOVATION · INNOVACIÓN

Arklam is the result of a constant commitment to technological innovation. The latest advances in R+D incorporated into the manufacturing process allow us to enjoy a product with extraordinary qualities.

Arklam es el resultado de una constante apuesta por la innovación tecnológica. Los últimos avances en I+D incorporados al proceso de fabricación permiten disfrutar de un producto con cualidades extraordinarias.

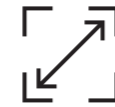

SUPER SIZE · GRAN FORMATO

Big in size, big in performance.
With Arklam all the advantages are XXL.

Grande en tamaño, grande en prestaciones.
Con Arklam todas las ventajas son XXL.



THIN · FINO



Maximum strength with minimum thickness. Arklam is a sintered mass with a higher density than other materials used to coat surfaces and its durability is totally guaranteed.

Máxima resistencia con mínimo grosor. Arklam es una masa sinterizada con una mayor densidad que otros materiales empleados para revestir superficies y su durabilidad está totalmente garantizada.



LIGHT · LIGERO



Arklam is an extremely light product, a quality that facilitates its handling and placement and contributes to achieving a perfect finish and always at the height of the most demanding projects.

Arklam es un producto sumamente ligero, una cualidad que facilita su manipulación y colocación y contribuye a alcanzar un acabado perfecto y siempre a la altura de los proyectos más exigentes.



BACTERICIDAL EFFECT EFECTO BACTERICIDA



With Arklam your countertops will be hygienic and safe thanks to its anti-fungal and anti-bacterial properties.

Con Arklam tus encimeras serán higiénicas y seguras gracias a sus propiedades antibacterianas contra hongos y bacterias.



COUNTERTOP · Caviar Green Antique 1600x3200
FLOOR · Caviar Green Antique 1200x3000 Rect.

ARK
KLAM
QUALITY DOESN'T FEAR TIME



At Arklam, we are committed to innovation and excellence in designing home solutions that make a difference. After a lengthy research process, we are excited to introduce a true revolution in the world of cooking: **our new hidden induction system for countertops.**

We love to envision a kitchen free from visual obstructions, where the beauty of the Arklam countertop remains impeccably intact. With our hidden induction system, that vision becomes a reality. It is no longer necessary to sacrifice aesthetics for functionality: now, you can enjoy the best of both worlds.

100% Made in Spain

En Arklam estamos comprometidos con la innovación y la excelencia en el diseño de soluciones para el hogar que marcan la diferencia. Tras un largo proceso de investigación, estamos emocionados de presentar una verdadera revolución en el mundo de la cocina: **nuestro nuevo sistema de inducción oculta para encimeras.**

Nos encanta imaginar una cocina sin obstáculos visuales, donde la belleza de la encimera Arklam se mantiene impecablemente intacta. Con nuestro sistema de inducción oculta, esa visión se convierte en realidad. Ya no será necesario sacrificar la estética por la funcionalidad: ahora se puede disfrutar de lo mejor de ambos mundos.

100% Hecho en España



ARK
LAMI
Countertops
QUALITY DOESN'T FEAR TIME

COUNTERTOP · Tundra Greige Natural 1600x3200



COUNTERTOP · Nativa White Natural 1600x3200

Discover redefined innovation with Hypertouch, the new product range from Arklam. With a meticulous focus on effects and textures, Hypertouch represents the culmination of the latest technological advances in the digital application of enamels and finishes.

Each piece is precisely designed to offer a unique visual and tactile experience. Our dedication to the details is reflected in the creation of stunning effects that transform any space into a modern environment.

Experience perfection in every surface with Hypertouch. From a natural feel to subtle nuances, our range of colours offers an endless variety to meet your design requirements. Furthermore, our carefully designed textures add depth and character to any project by synchronising the graphics with the relief.

With Hypertouch, **we're taking ceramics to a new level of excellence and an extreme reality in our products.** Join us on this journey towards innovation and discover how our advanced technologies are redefining industry standards.

Welcome to the future of ceramics with Hypertouch by Arklam.

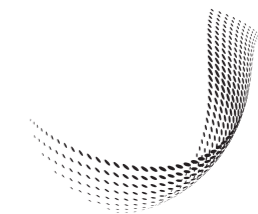

Hypertouch

Descubre la innovación redefinida con Hypertouch, la nueva línea de productos de Arklam. Con un enfoque meticuloso de los efectos y las texturas, Hypertouch representa la culminación de los últimos avances tecnológicos en la aplicación digital de esmaltes y acabados.

Cada pieza está diseñada con precisión para ofrecer una experiencia visual y táctil única. Nuestra dedicación al detalle se refleja en la creación de efectos sorprendentes que transforman cualquier espacio en un ambiente de vanguardia.

Experimenta la perfección en cada superficie con Hypertouch. Desde un tacto natural hasta sutiles matices, nuestra gama de colores ofrece una variedad infinita para satisfacer tus necesidades de diseño. Además, nuestras texturas cuidadosamente elaboradas añaden profundidad y carácter a cualquier proyecto sincronizando la grafica con el relieve.

Con Hypertouch, **estamos llevando la cerámica a un nuevo nivel de excelencia y a una realidad extrema en nuestros productos.** Únete a nosotros en este viaje hacia la innovación y descubre cómo nuestras tecnologías avanzadas están redefiniendo los estándares en la industria.

Bienvenido al futuro de la cerámica con Hypertouch de Arklam.

NEW COLLECTION / INDEX
NUEVA COLECCIÓN / ÍNDICE

STONES / PIEDRAS

6 mm



18	24	28	34
20 PORTLAND STONE BEIGE NATURAL 1200x3000	24 PORTLAND STONE NATURAL 1200x3000	30 TUNDRA CREAM NATURAL 1200x3000	34 TUNDRA GREIGE NATURAL 1200x3000

STONES / PIEDRAS

12 mm



28	34
30 TUNDRA CREAM NATURAL 1600x3200	34 TUNDRA GREIGE NATURAL 1600x3200

MARBLES / MÁRMOLES

6 mm

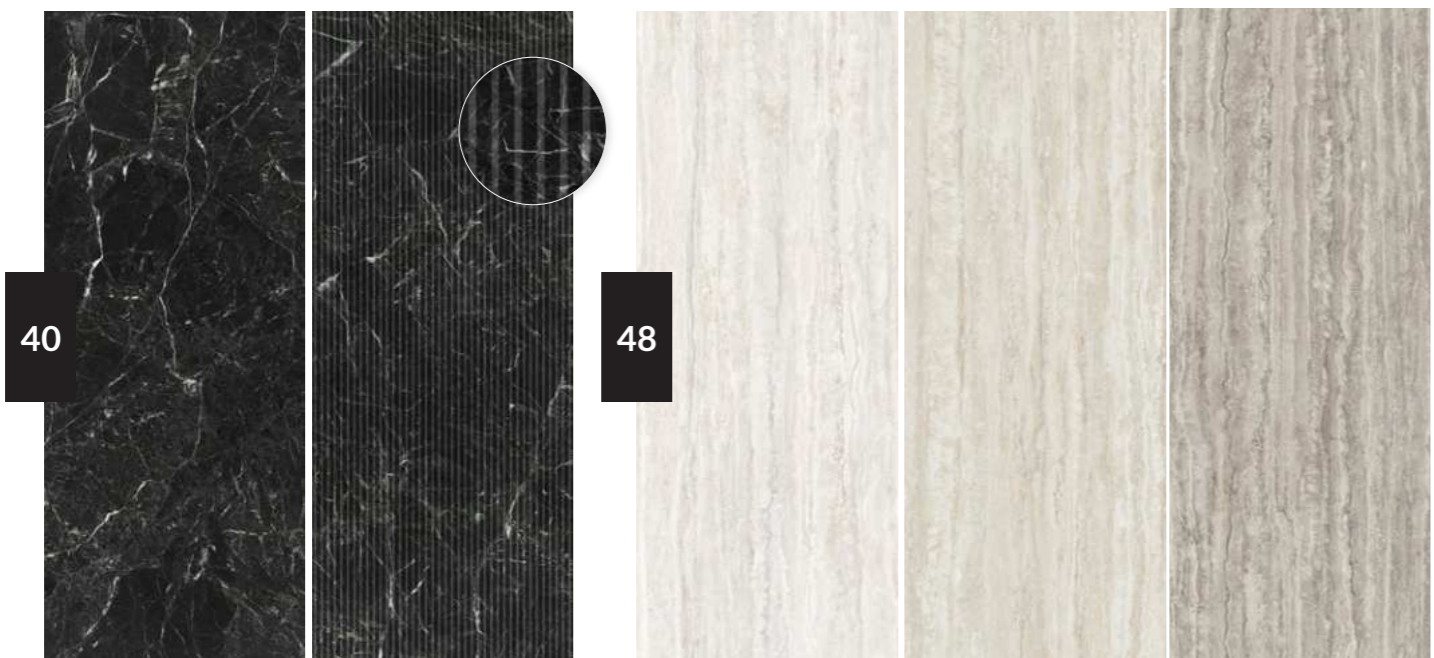

40	46	48	52	54
42 CAVIAR GREEN ANTIQUE / POLISHED 1200x3000	46 CAVIAR GREEN DECOR ANTIQUE 1200x3000	50 NATIVA WHITE NATURAL 1200x3000	52 NATIVA BEIGE NATURAL 1200x3000	54 NATIVA GREIGE NATURAL 1200x3000

MARBLES / MÁRMOLES

12 mm



40	48	52	54
42 CAVIAR GREEN ANTIQUE 1600x3200	50 NATIVA WHITE NATURAL 1600x3200	52 NATIVA BEIGE NATURAL 1600x3200	54 NATIVA GREIGE NATURAL 1600x3200

ARK
LAM
QUALITY DOESN'T FEAR TIME

COLLECTION
PORTLAND STONE

STONES PIEDRAS

The authenticity of natural stone

In harmony with nature, Portland Stone offers a natural canvas that invites you to dream, transforming any space into a setting of neutral elegance. From a business environment to the intimacy of a home, this collection redefines standards, providing an experience that is both unique and inspirational.

La autenticidad de la piedra natural

En sintonía con la naturaleza, Portland Stone se convierte en un lienzo neutro que invita a soñar, transformando cualquier espacio en un escenario de elegancia neutral. Desde el entorno comercial hasta la intimidad de la residencia, esta colección redefine los estándares, brindando una experiencia única e inspiradora.

PORTLAND STONE BEIGE

ARK
LANT

▼
6 mm
▲
NATURAL
1200x3000 mm / 47,2"x118"
Portland Stone Beige Natural 1200x3000 Rect.
5 DESIGNS / 5 DISEÑOS

Hypertouch



WALL & FLOOR · Portland Stone Beige Natural 1200x3000 Rect.



WALL & FLOOR · Portland Stone Natural 1200x3000 Rect.

PORTLAND STONE

ARK
LANT

▼
6 mm
▲

NATURAL
1200x3000 mm/ 47,2"x118"
Portland Stone Natural 1200x3000 Rect.
5 DESIGNS / 5 DISEÑOS



WALL & FURNITURE · Portland Stone Natural 1200x3000 Rect.

PORTLAND STONE

Suggested placement
Sugerencia de colocación



** PORTLAND STONE BEIGE NATURAL

*5 different pieces/designs come mixed in boxes
*5 piezas diferentes se sirven aleatoriamente en los cajones

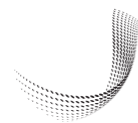

Hypertouch

Introducing Portland Stone, a collection produced using cutting-edge techniques, where touch, effect and texture take centre stage in a hyper-realistic finish of this stone.

It captivates with its natural finish that highlights the authenticity of the stone, surpassing conventional limits and offering boundless possibilities. This aesthetic narrative turns each piece into an exhibition of the intrinsic strength and beauty of limestone.

Presentamos Portland Stone, una colección realizada con técnicas de vanguardia, donde tacto, efecto y textura protagonizan un acabado hiperrealista de esta piedra.

Seduces por su acabado natural que destaca la autenticidad de la piedra, trascendiendo límites convencionales y ofreciendo infinitas posibilidades. Esta narrativa estética convierte cada pieza en una exhibición de la resistencia y la belleza intrínseca de la piedra caliza.



WALL & FLOOR • Portland Stone Natural 1200x3000 Rect.

**ARK
LAMI**
QUALITY DOESN'T FEAR TIME



ARK
LAM
QUALITY DOESN'T FEAR TIME

COLLECTION **TUNDRA**

STONES PIEDRAS

The beauty turned to stone

The Tundra collection is inspired by a natural stone known for its unique nature and splendour. This stone with its predominantly earth-colored background, with its two shades of Beige and Greige, is decorated with veins that vary from white tones to browns, invoking the natural landscapes reminiscent of the vast Arctic tundra.

Its subtle but striking graphics not only visually enriches the space, but it also allows the designer to create unique, personalised settings where every surface has a life of its own with a texture that imitates the delicate and natural irregularity of Tundra stone.

La belleza convertida en piedra

La colección Tundra se inspira en una piedra natural conocida por su singularidad y esplendor. Esta piedra con su fondo predominantemente del color de la tierra, con sus dos tonos Cream y Greige, está adornado con vetas que varían desde tonos blancos hasta marrones, evocando paisajes naturales que recuerdan a la vasta tundra ártica.

Su gráfica, sutil pero impactante no solo enriquece visualmente el entorno, sino que también permite la creación de ambientes únicos y personalizados, donde cada superficie cobra vida con una textura que imita la delicada y natural irregularidad de esta piedra.

TUNDRA CREAM

ARK
LAMI

▼
6 mm
▲
NATURAL
1200x3000 mm/ 47,2"x118"
Tundra Cream Natural 1200x3000 Rect.
3 DESIGNS / 3 DISEÑOS



▼
12 mm
▲
NATURAL
1600x3200 mm/ 63"x126"
Tundra Cream Natural 1600x3200
1 SINGLE DESIGN / 1 ÚNICO DISEÑO



WALL · Tundra Cream Natural 1200x3000 Rect.



WALL & FLOOR · Tundra Cream Natural 1200x3000 Rect.
FURNITURE · Tundra Cream Natural 1600x3200

TUNDRA GREIGE

ARK
LAMI

▼
6 mm
▲
NATURAL
1200x3000 mm / 47,2"x118"
Tundra Greige Natural 1200x3000 Rect.
3 DESIGNS / 3 DISEÑOS



▼
12 mm
▲
NATURAL
1600x3200 mm / 63"x126"
Tundra Greige Natural 1600x3200
1 SINGLE DESIGN / 1 ÚNICO DISEÑO

COUNTERTOP - Tundra Greige Natural 1600x3200



WALL & FLOOR · Tundra Greige Natural 1200x3000 Rect.
COUNTERTOP · Tundra Greige Natural 1600x3200

TUNDRA

Suggested placement
Sugerencia de colocación



** TUNDRA GREIGE NATURAL

*3 different pieces/designs come mixed in boxes
*3 piezas diferentes se sirven aleatoriamente en los cajones

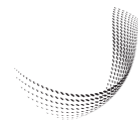

Hypertouch

Thanks to its elegance and versatility, Tundra gracefully adapts to a variety of decorative styles, from extremely modern designs to more traditional options while always offering a hint of distinction and luxury.

Tundra comes in 1200x3000 format 6 mm thick for walls and floors, and in 1600x3200 format in 12 mm for kitchen countertops.

Gracias a su elegancia y versatilidad, Tundra se adapta con gracia a una variedad de estilos decorativos, desde los más modernos hasta los más tradicionales, aportando siempre un toque de distinción y lujo.

Tundra está disponible en formato 1200x3000 con 6 mm de espesor para revestir paredes y suelos y en formato 1600x3200 en formato 12 mm para encimeras de cocina.



WALL & FLOOR - Tundra Cream Natural 1200x3000 Rect.



ARK
LAM
QUALITY DOESN'T FEAR TIME

The depth of the eternal green

Caviar Green is inspired by majestic black marble, a natural gem that we've fused with deep green tones and white and green veins carved through its surface. This marble, which comes from quarries located in different regions across the world, particularly Italy, is famous for its stylish, sophisticated appearance, making it synonymous with luxury and distinction regardless of the space where it's used.

Each piece in Arklam's Caviar Green collection is a celebration of nature and craftsmanship, bringing with it marble's timeless beauty and the innovation of modern design.

La profundidad del verde eterno

Caviar Green se inspira en el majestuoso mármol negro, una joya natural que se fusiona con unos profundos tonos verdes y vetas blancas y verdosas que recorren su superficie. Este mármol, originario de canteras ubicadas en diversas regiones del mundo, especialmente Italia, se distingue por su apariencia elegante y sofisticada, convirtiéndose en sinónimo de lujo y distinción en cualquier espacio donde se integre.

Cada pieza de la colección Caviar Green de Arklam es una celebración de la naturaleza y la artesanía, trayendo consigo la belleza atemporal del mármol y la innovación del diseño moderno.

WALL: Caviar Green Antique 1200x3000 Rect. | Caviar Green Decor Antique 1200x3000 Rect.
FLOOR: Caviar Green Antique 1200x3000 Rect.

COLLECTION
CAVIAR GREEN

MARBLES MÁRMOLES

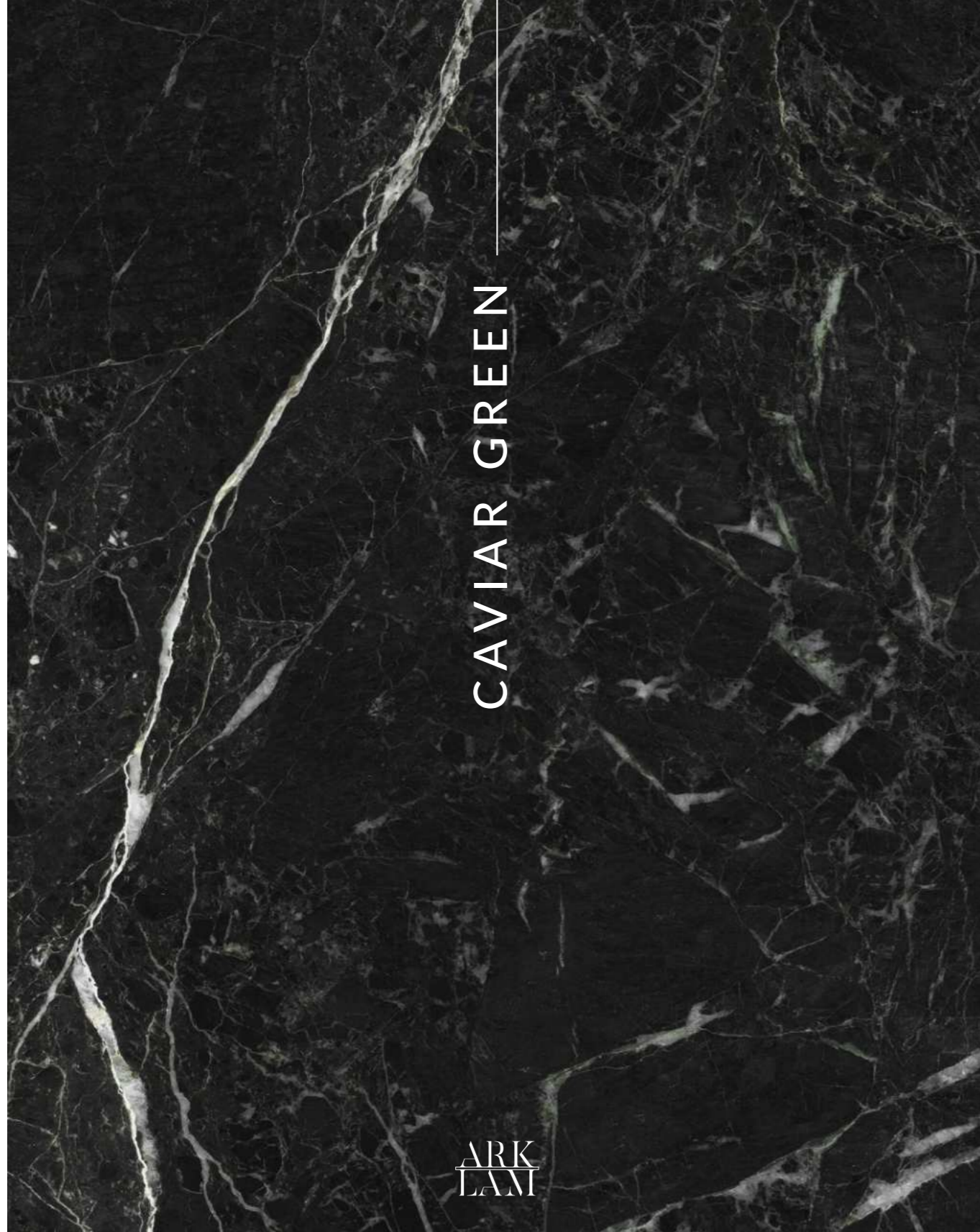

CAVIAR GREEN

ARK
LANT

▼
6 mm
▲ POLISHED/ANTIQUE
1200x3000 mm / 47,2"x118"
Caviar Green Polished 1200x3000 Rect.
Caviar Green Antique 1200x3000 Rect.

6 DESIGNS / 6 DISEÑOS

▼
12 mm
▲ ANTIQUE
1600x3200 mm / 63"x126"
Caviar Green Antique 1600x3200

1 SINGLE DESIGN / 1 ÚNICO DISEÑO



WALL & FLOOR - Caviar Green Antique 1200x3000 Rect.
COUNTERTOP - Caviar Green Antique 1600x3200

CAVIAR GREEN

Suggested placement
Sugerencia de colocación

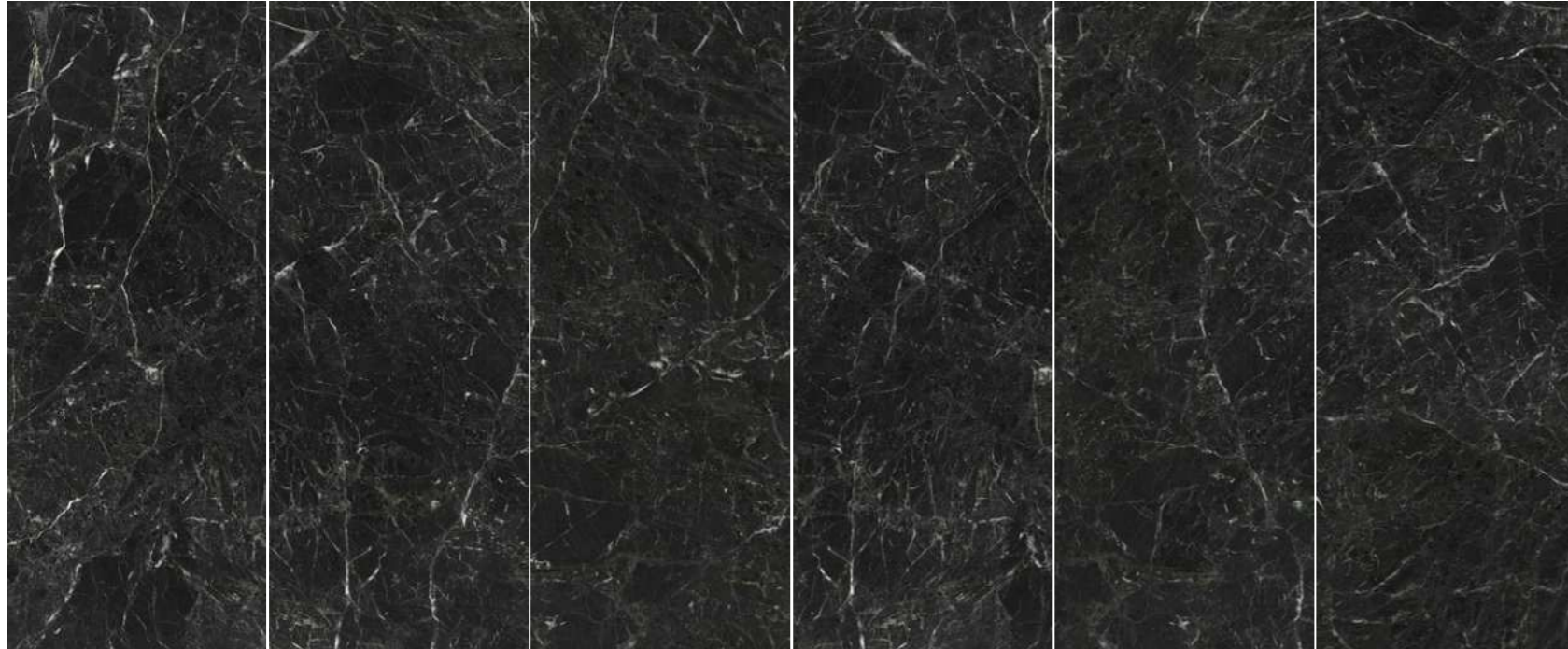

*6 different pieces/designs come mixed in boxes
*6 piezas diferentes se sirven aleatoriamente en los cajones

Arklam has captured the essence of this unique marble in its new collection, available in two product lines that stand out thanks to their versatility and quality.

The first line is available in a thickness of 6 mm and a format of 1200x3000, offering antique and polished finishes, and also a relief of vertical slats in the form of a column that mixes classic and contemporary in a masterful game of interior design. The second line, designed for kitchen worktop surfaces, is offered in a thickness of 12 mm and a format of 1600x3000 with antique finish, ideal for creating spaces that express elegance and functionality.

Arklam ha capturado la esencia de este mármol único en su nueva colección, disponible en dos líneas de producto que destacan por su versatilidad y calidad.

La primera línea se presenta en un espesor de 6 mm y un formato de 1200x3000, ofreciendo acabados antique y polished, y también un relieve de listones en vertical en forma de columna que mezcla lo clásico y contemporáneo en un juego magistral de interiorismo. La segunda línea, diseñada para superficies de encimeras de cocina, se ofrece en un espesor de 12 mm y un formato de 1600x3000 con un acabado antique, ideal para crear espacios que expresan elegancia y funcionalidad.



WALL & FLOOR · Caviar Green Polished 1200x3000 Rect.

ARK
LAMI
QUALITY DOESN'T FEAR TIME

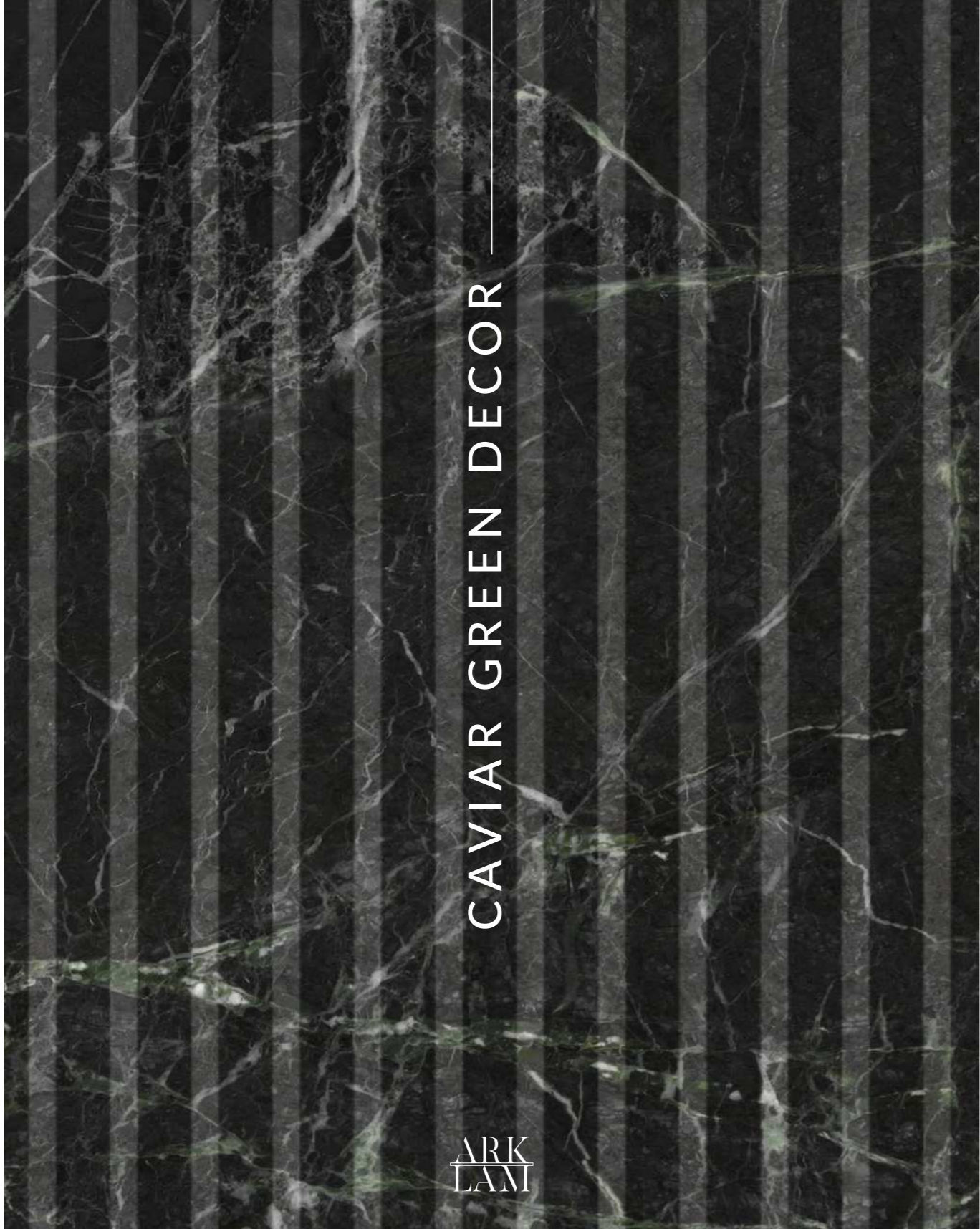

CAVIAR GREEN DECOR

ARK
LANT

▼
6 mm
▲

ANTIQUÉ

1200x3000 mm / 47,2"x118"

Caviar Green Decor Antique 1200x3000 Rect.

6 DESIGNS / 6 DISEÑOS

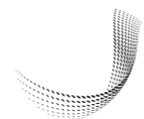

Hypertouch



WALL · Caviar Green Decor Antique 1200x3000 Rect.

The essence of travertine

The Nativa series embodies the essence of travertine with a mastery that bends nature's limits. With a hyper-realistic Natural finish that faithfully emulates the texture and nuance of real marble, this collection takes design to new heights of style and sophistication.

Inspired by the timeless beauty of natural marble, the series displays veins and patterns that seem carved by nature itself, with remarkable detail and realism. These characteristics not only add visual depth and texture but also enhance the authenticity of each piece, making every installation unique and sophisticated. The meticulous attention to graphic details ensures that each piece of Nativa integrates seamlessly into any project, elevating the interior design to a new level of excellence.

La esencia del travertino

La serie Nativa encarna la esencia del travertino con una maestría que desafía los límites de la propia naturaleza. Con un acabado Natural hiperrealista que emula fielmente la textura y los matices del auténtico mármol, esta colección eleva el diseño a nuevas alturas de elegancia y sofisticación.

Inspirada en la belleza atemporal del mármol natural, la serie presenta vetas y patrones que parecen tallados por la misma naturaleza, con un nivel de detalle y realismo sorprendente. La meticulosa atención a los detalles gráficos garantiza que cada pieza de Nativa se integre armoniosamente en cualquier proyecto, elevando el diseño interior a un nuevo nivel de excelencia.

COLLECTION NATIVA

MARBLES MÁRMOLES

NATIVA WHITE

ARK
LAMI

▼
6 mm
▲
NATURAL
1200x3000 mm / 47,2"x118"
Nativa White Natural 1200x3000 Rect.
3 DESIGNS / 3 DISEÑOS



▼
12 mm
▲
NATURAL
1600x3200 mm / 63"x126"
Nativa White Natural 1600x3200
1 SINGLE DESIGN / 1 ÚNICO DISEÑO

COUNTERTOP & BACKSPLASH • Nativa White Natural 1600x3200
WALL & FLOOR • Nativa White Natural 1200x3000 Rect.

NATIVA BEIGE

ARK
LAMI

▼
6 mm
▲
NATURAL
1200x3000 mm / 47,2"x118"
Nativa Beige Natural 1200x3000 Rect.
3 DESIGNS / 3 DISEÑOS



▼
12 mm
▲
NATURAL
1600x3200 mm / 63"x126"
Nativa Beige Natural 1600x3200
1 SINGLE DESIGN / 1 ÚNICO DISEÑO



WALL · Nativa Beige Natural 1200x3000 Rect.

NATIVA GREIGE

ARK
LAMI

▼
6 mm
▲
NATURAL
1200x3000 mm / 47,2"x118"
Nativa Greige Natural 1200x3000 Rect.
3 DESIGNS / 3 DISEÑOS



▼
12 mm
▲
NATURAL
1600x3200 mm / 63"x126"
Nativa Greige Natural 1600x3200
1 SINGLE DESIGN / 1 ÚNICO DISEÑO

COUNTERTOP - Nativa Greige Natural 1600x3200

ARK
LANT
QUALITY DOESN'T FEAR TIME

WALL - Nativa Greige Natural 1200x3000 Rect.
FURNITURE - Vulcano Silk 1600x3200
FLOOR - Portland Stone Natural 1200x3000 Rect.

NATIVA

Suggested placement
Sugerencia de colocación



** NATIVA WHITE NATURAL

*3 different pieces/designs come mixed in boxes
*3 piezas diferentes se sirven aleatoriamente en los cajones

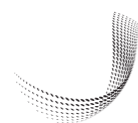

Hypertouch

Available in two different formats to allow it to adapt to a wide range of projects, Nativa comes in a 1200x3000 format in 6mm, which is perfect for floors and walls, creating a peaceful, refined ambience in any space. Meanwhile, the 1600x3200 format in 12mm is ideal for kitchen worktops, offering the durability Arklam is famed for.

With a carefully selected colour palette, Nativa offers three enchanting options: Beige, Greige and White, which range from warm to colder tones. With a carefully selected colour palette, Nativa offers three enchanting options: Beige, Grey and White, which range from warm to colder tones. Each shade has been designed to highlight the intrinsic characteristics of travertine, allowing designers and architects to create spaces that convey both warmth and modernity.

Disponible en dos formatos diferentes para adaptarse a gran variedad de proyectos, Nativa está disponible en formato 1200x3000 en 6mm perfecto para revestimientos de paredes y suelos, creando una atmósfera de serenidad y refinamiento en cualquier espacio. Mientras tanto, el formato 1600x3200 en 12 mm es ideal para encimeras de cocina, brindando la durabilidad propia de Arklam.

Con una paleta de colores cuidadosamente seleccionada, Nativa ofrece tres opciones cautivadoras: White, Beige y Greige, que van de los tonos cálidos a los más fríos. Cada tonalidad ha sido diseñada para resaltar las características intrínsecas del travertino, permitiendo a los diseñadores y arquitectos crear ambientes que reflejen tanto calidez como modernidad.



WALL & FLOOR · Nativa Beige Natural 1200x3000 Rect.

ARK
LAM
QUALITY DOESN'T FEAR TIME

GROUTS REJUNTES

In order to achieve the best result in the installation of Arklam, we recommend the use of specific grouts for large format pieces. For this reason, a specially selected grout colour chart has been created for each Arklam model, in collaboration with two major brands: Kerakoll and Mapei.

Para conseguir el mejor resultado en la instalación de Arklam, recomendamos el uso de rejunte específicos para piezas de gran formato. Por esta razón se ha creado una carta de colores de rejunte especialmente seleccionada para cada modelo Arklam, en colaboración con dos grandes marcas: Kerakoll y Mapei.

COLLECTIONS		RECOMMENDED GROUT / REJUNTE RECOMENDADO	
		Kerakoll	Mapei
CAVIAR GREEN		Fugalite Bio 06 Negro	-
TUNDRA	CREAM 	Fugabella Eco 03 Gris Perla	Ultracolor Plus 112
	GREIGE 	Fugabella Eco 04 Gris Hierro	Ultracolor Plus 133
NATIVA	WHITE 	Fugabella Eco 01 Blanco	Ultracolor Plus 137
	BEIGE 	Fugabella Eco 07 Jazmín	Ultracolor Plus 112
	GREIGE 	Fugabella Eco 04 Gris Hierro	Ultracolor Plus 100
PORTLANDSTONE	BEIGE 	Fugabella Eco 03 Gris Perla	Ultracolor Plus 112
		Fugabella Eco 04 Gris Hierro	Ultracolor Plus 133

PACKING EMBALAJE

FORMAT FORMATO	THICKNESS FORMATO	BOXES / CAJAS			PALET/FRAME PALLET/CABALLETE			
		PIECES PIEZAS	M2	NET WEIGHT PESO NETO (Kg)	PIECES PIEZAS	M2	NET WEIGHT PESO NETO (Kg)	GROSS WEIGHT PESO BRUTO (Kg)
1200x3000 mm / 47,2"x118"	6mm	1	3,60	51,12	20	72	1.022	1.300
1600x3200 mm / 63"x126"	12mm	1	5,12	160	22	112,64	3.520	3.730

FORMAT FORMATO	THICKNESS FORMATO	PALLET/FRAME DIMENSIONS / DIMENSIONES PALLET/CABALLETE (mm)		
		HEIGHT ALTO	LENGTH LARGO	WIDTH ANCHO
1200x3000 mm / 47,2"x118"	6mm	400	3.180	1.320
1600x3200 mm / 63"x126"	12mm	2.000	3.300	750



TECHNICAL CHARACTERISTICS

CARACTERÍSTICAS TÉCNICAS

TECHNICAL CHARACTERISTICS/ CARACTERÍSTICAS TÉCNICAS	REFERENCE STANDARD/ NORMA DE REFERENCIA	VALUE REQUIRED/ VALOR REQUERIDO	MEAN VALUE/ VALOR MEDIO OBTENIDO
--	--	------------------------------------	-------------------------------------

DIMENSIONAL CHARACTERISTICS / CARACTERÍSTICAS DIMENSIONALES

Permissible deviation from work size.
Desviación admisible respecto de la dimensión de fabricación.

Length and width/ Longitud y anchura	EN-ISO 10545-2	± 0,6 % / ± 2,0 mm	± 0,6 % / ± 2,0 mm
Thickness/ Grosor		± 5 % / ± 0,5 mm	± 5 % / ± 0,5 mm
Warpages of edges/ Rectitud de los lados		± 0,5 % / ± 2 mm	± 0,5 % / ± 2 mm
Wedging/ Ortogonalidad		± 0,6 % / ± 2,0 mm	± 0,6 % / ± 2,0 mm
Flatness/ Planaridad		± 0,5 % / ± 2,0 mm	± 0,5 % / ± 2,0 mm

CHEMICAL CHARACTERISTICS / CARACTERÍSTICAS QUÍMICAS

Resistance to household cleaning products and swimming pool additives/ Resistencia a productos domésticos de limpieza y aditivos de piscina	EN-ISO 10545-13	GB Min./ Mín. GB	Resist (GA)/ Resiste (GA)
Resistance to acids and bases in low concentration/ Resistencia a ácidos y bases en baja concentración	EN-ISO 10545-13	As indicated by manufacturer/ Indicada por el fabricante	Resist (GLA)/ Resiste (GLA)
Resistance to staining/ Resistencia a las manchas	EN-ISO 10545-14	Class 3 min./ Mín. Clase 3	Class 5/ Clase 5

TECHNICAL CHARACTERISTICS/ CARACTERÍSTICAS TÉCNICAS	REFERENCE STANDARD/ NORMA DE REFERENCIA	VALUE REQUIRED / VALOR REQUERIDO	MEAN VALUE/ VALOR MEDIO OBTENIDO
--	--	-------------------------------------	-------------------------------------

PHYSICAL CHARACTERISTICS / CARACTERÍSTICAS FÍSICAS

Water absorption/ Absorción al agua	EN-ISO 10545-3	≤ 0,5 %	≤ 0,5 %
Breaking strength/ Fuerza de rotura	EN-ISO 10545-4	≥ 700 N	Standard overtakes/ Supera la norma
Bending strength/ Resistencia a la flexión	EN-ISO 10545-4	≥ 35 N / mm ²	Standard overtakes/ Supera la norma
Resistance to deep abrasion / Resistencia a la abrasión profunda	EN-ISO 10545-6	≤ 175 mm ³	Standard overtakes/ Supera la norma
Resistance to abrasion utility - PEI/ Resistencia a la abrasión PEI	EN-ISO 10545-7	Indicate the result/ Indicar resultado	1 - 5
Lineal thermal expansion/ Dilatación Térmica lineal	EN-ISO 10545-8	Indicate the result/ Indicar resultado	≤ 9 X 10 ⁻⁶ K ⁻¹
Thermal shock resistance/ Resistencia al choque térmico	EN-ISO 10545-9	Pass test/ Superar prueba	Resist/ Resiste
Mohs surface hardness/ Dureza Mohs	EN 101	Indicate the result/ Indicar resultado	5 - 6
Frost resistance/ Resistencia a la helada	EN-ISO 10545-12	Pass test/ Superar prueba	Resist/ Resiste
Fire resistance/ Resistencia al fuego	Decision 96/603/CE Modified Decisión 96/603/CE Modificada	A1	A1 _n



TECHNICAL CHARACTERISTICS

CARACTERÍSTICAS TÉCNICAS

At Arklam, we are committed to innovation and excellence in designing home solutions that make a difference. After a lengthy research process, we are excited to introduce a true revolution in the world of cooking: our new hidden induction system for countertops.

We love to envision a kitchen free from visual obstructions, where the beauty of the Arklam countertop remains impeccably intact. With our hidden induction system, that vision becomes a reality. It is no longer necessary to sacrifice aesthetics for functionality: now, you can enjoy the best of both worlds.

How it works?

The hidden induction system by Arklam is ingeniously simple, yet incredibly effective. **Designed to integrate seamlessly into our countertops**, this system allows you to cook directly on the Arklam surface without any visible obstacles.

On a completely flat and even surface, you can place your pots and pans directly on the countertop without any visual interruptions. With Arklam's hidden induction technology, energy is transferred directly to your cookware through the countertop, enabling you to cook efficiently and effortlessly.

Discover the magic of cooking without visual limits and immerse yourself in a world of possibilities with Arklam. Experience innovation today and transform your kitchen into a space of unmatched beauty and functionality.

Beyond practical benefits, this hidden induction system offers cutting-edge aesthetics that will completely transfigure your kitchen. Discover the magic of cooking without limits and immerse yourself in a world of possibilities with Arklam.

En Arklam estamos comprometidos con la innovación y la excelencia en el diseño de soluciones para el hogar que marcan la diferencia. Tras un largo proceso de investigación, estamos emocionados de presentar una verdadera revolución en el mundo de la cocina: nuestro nuevo sistema de inducción oculta para encimeras.

Nos encanta imaginar una cocina sin obstáculos visuales, donde la belleza de la encimera Arklam se mantiene impecablemente intacta. Con nuestro sistema de inducción oculta, esa visión se convierte en realidad. Ya no será necesario sacrificar la estética por la funcionalidad: ahora se puede disfrutar de lo mejor de ambos mundos.

¿Cómo funciona?

El sistema de inducción oculta de Arklam es ingeniosamente simple, pero increíblemente efectivo. **Diseñado para integrarse perfectamente en nuestras encimeras**, este sistema permite cocinar directamente sobre la superficie de Arklam sin necesidad de ningún tipo de obstáculo visible.

Sobre una superficie completamente plana y uniforme, puedes colocar tus ollas y sartenes directamente sobre la encimera sin ninguna interrupción visual. Con la tecnología de inducción oculta de Arklam, la energía se transfiere directamente a tus utensilios de cocina a través de la encimera, permitiéndote cocinar de manera eficiente y sin esfuerzo.

Descubre la magia de cocinar sin límites visuales y sumérgete en un mundo de posibilidades con Arklam. Experimenta la innovación hoy mismo y transforma tu cocina en un espacio de belleza y funcionalidad incomparables.

Más allá de los beneficios prácticos, este sistema de inducción oculta ofrece una estética de vanguardia que transformará por completo tu cocina. Descubre la magia de cocinar sin límites y sumérgete en un mundo de posibilidades con Arklam.

Concealed induction cooking zone module available in two sizes: **Ø 210 or 260 mm**

Módulo de inducción oculto de zona de cocción disponible en dos tamaños: **Ø 210 ó 260 mm**

Only for sintered stone 12 mm thick
*NOT SUITABLE FOR POLISHED FINISH
Solo para piedra sinterizada 12 mm de espesor
*NO APTO ACABADO POLISHED

CHARACTERISTICS			CARACTERÍSTICAS		
Induction module with intelligent temperature sensors			Modulo inducción con sensores de temperatura inteligentes		
LCD display			Pantalla LCD		
7 cooking modes, with programming of up to 4 hours			7 modos de cocción, con programación de hasta 4 horas		
Acoustic warning of each action, end of cooking and statuses			Avisador acústico de cada acción, finalización de cocinado y estados		
Double lock (child lock and lock while cooking)			Doble bloqueo (bloqueo niños y bloqueo mientras cocinas)		
Automatic shut-off, after two minutes of inactivity			Apagado automático, después de dos minutos de inactividad		
Residual heat warning			Aviso de calor residual		
Quiet			Silencioso		
Power adjustment in all cooking modes			Regulación de potencia en todos los modos de cocinado		
Automatic container detection			Detección de recipiente automático		
Easy installation system			Sistema de fácil instalación		
INDUCTOR DIMENSIONS		CONTROLLER DIMENSIONS	DIMENSIONES INDUCTOR		DIMENSIONES CONTROLADOR
MCMF0025V01	MCMF0035V01	MCMF00V01	MCMF0025V01	MCMF0035V01	MCMF00V01
Height 65 mm		Height 64 mm	Altura 65 mm		Altura 64 mm
Diameter 285 mm		Width 135 mm	Diámetro 285 mm		Anchura 135 mm
Net weight (kg): 2 approx.	Net weight (kg): 2,1 approx.	Depth 27 mm	Peso neto (kg) 2 aprox.	Peso neto (kg) 2,1 aprox.	Profundidad 27 mm
TECHNICAL SPECIFICATIONS			ESPECIFICACIONES TÉCNICAS		
Power rating (V): 220-240			Tasa de potencia (V): 220-240		
Frequency (Hz): 50			Frecuencia (Hz): 50		
Maximum power rating (W): Ø 210 - 2500 Ø 260 - 3500			Potencia nominal máxima (W): Ø 210 - 2500 Ø 260 - 3500		

The box includes: Inductor (1), Connecting cable (2), Power cable AC 220V (3) y Controller (4)

Las caja incluye: Inductor (1), Cable de conexión (2), Cable de alimentación AC 220V (3) y Controlador (4)

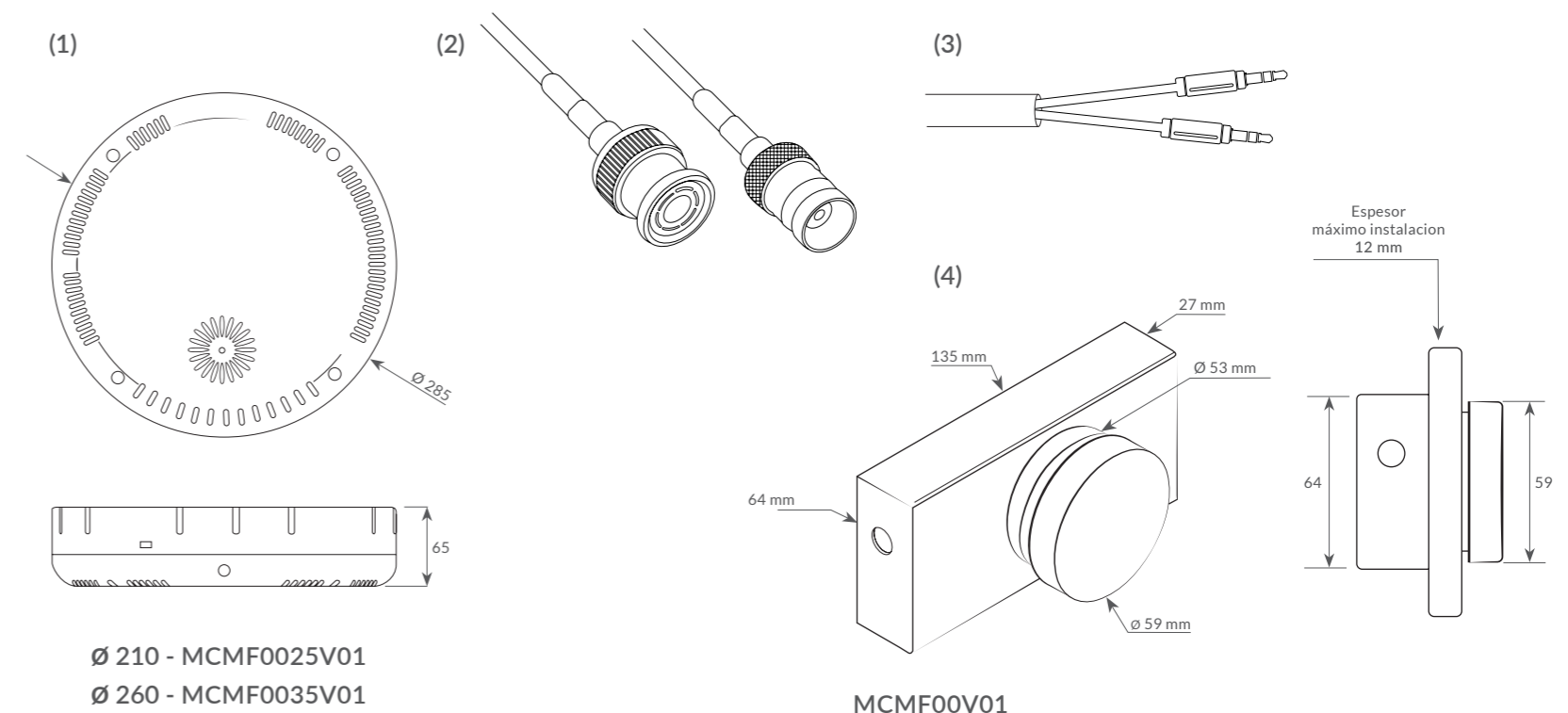



CE Marking declares conformity of our products with the technical and legal requirements for safety
 Marcado CE que declara la conformidad de todos nuestros productos con los requisitos legales y técnicos en materia de seguridad.



CCC Certificate that guarantees that our products meet the standard of radioactivity.
 Certificado CCC que avala que nuestros productos cumplen con el estándar de radioactividad.



Certificate of content in COVs which states that our products are exempt and belong to type A.
 Certificado del contenido en COVs que declara que nuestros productos están exentos y son de tipo A.



LEED certificate that guarantees compliance with a set of rules on the use of strategies aimed at sustainability in buildings.
 Certificado LEED que avala el cumplimiento de un conjunto de normas sobre la utilización de estrategias encaminadas a la sostenibilidad en edificios.



SGS Certification, for implementing and maintaining a Quality Management System in the field of design, development, manufacture and marketing of ceramic tiles that meet fulfills the requirements of the following standard ISO 9001:2015 Register Number ER-0498/2020.
 Certificación de SGS para la aplicación y mantenimiento de un Sistema de Gestión de Calidad en el ámbito de diseño, desarrollo, fabricación y comercialización de baldosas cerámicas que cumplen con los requisitos de Norma ISO 9001:2015 Número de registro: ER-0498/2020.



In compliance with UNE normative documents created in the Technical Committees for Standardization of the Spanish Association for Standardization and Certification.
 En cumplimiento con los documentos normativos UNE creados en los Comités Técnicos de Normalización de la Asociación Española de Normalización y Certificación.



DAPcons certification, EPD ecolabeling programme for pioneering construction in Spain which follows European guidelines and is regulated by ISO 14025 and 15804 standards.
 Certificación DAPcons, programa de ecoetiquetado de EPD de la construcción pionero en España que sigue las directrices europeas y regulado por las normas ISO 14025 y 15804.



Technical Approval Document - DIT
 Documento de Idoneidad Técnica - DIT.



The AAI includes all environmental aspects, and other related aspects considered by the competent environmental authorities, in accordance with basic state and corresponding autonomous legislation.
 La AAI incluye todos los aspectos ambientales, y aquellos otros relacionados que consideren las autoridades ambientales competentes, de acuerdo con la legislación básica estatal y las correspondientes autonómicas.



NSF certification assures suppliers, retailers, regulators and consumers that an independent organisation has reviewed the manufacturing process and determined that the product meets specific standards of safety, quality, sustainability or performance.
 La certificación de NSF asegura a los proveedores, minoristas, entes reguladores y consumidores que una organización independiente ha revisado el proceso de fabricación y ha determinado que el producto cumple con estándares específicos de seguridad, calidad, sostenibilidad o desempeño.



A permit, issued by SASO, to use the Quality Mark on products, which verifies that the facility has an effective management system that ensures production conformity with the General Technical Regulation, granting procedure and Saudi standard specification.
 Permiso, expedido por SASO, para utilizar la marca de calidad en los productos, que verifica que la instalación dispone de un sistema de gestión eficaz que garantiza la conformidad de la producción con el Reglamento Técnico General, el procedimiento de concesión y la especificación de la norma saudí.



CERTIFICATIONS & AWARDS

CERTIFICADOS Y DISTINCIONES



PREMIO nan
 arquitectura y construcción
 AL MEJOR MATERIAL PARA PAVIMENTO Y REVESTIMIENTO
 2018



2018



Cámara Castellón
 PREMIO A LA EXPORTACIÓN PYME EXPORTADORA
 2017



CDI CV COLEGIO DE DISEÑADORES DE INTERIOR C.VALENCIANA



EA D COLECTIVO DE EMPRESAS ASOCIADAS PARA EL DISEÑO



AMC Asociación de Mobiliario de Cocina



CTAACOLEGIO TERRITORIAL DE ARQUITECTOS DEALICANTE



PLAZATIO



jtc



archiproducts
 DESIGN SELECTION
 2018



Member **NKBA**
 NATIONAL KITCHEN+BATH ASSOCIATION



Arklam reserves the right to make changes in this catalogue for the benefit of the product and the customer. All names, measures and benchmarks of the pieces are also available on the website, this avoiding typographical error that may have occurred at the time of printing this catalogue. Due to printing processes, the colors of the pieces represented, may have a slight variation from the original color.

In accordance with current legislation, the total or partial reproduction of this publication by any means or procedure, computer processing or any form of transfer of the same without prior written permission of the copyright holders are prohibited.

All images and content in this publication are the property of Saniceramic.

Saniceramic reserves all rights and, in particular, those of reproduction, distribution, public communication and transformation, even partial.

© 2024 Saniceramic. All rights reserved. Published in September.

Arklam se reserva el derecho de introducir modificaciones en este catálogo en beneficio del producto y del cliente. Todos los nombres, medidas y referencias de las piezas se encuentran también disponibles en nuestra página web, evitando de este modo errores tipográficos que se hayan podido producir a la hora de imprimir este catálogo. Debido a los procesos de impresión, los colores de las piezas representadas, pueden sufrir una leve variación respecto al color original.

Quedan prohibidos, conforme a la legislación vigente, la reproducción total o parcial de esta publicación por cualquier medio o procedimiento, el tratamiento informático o cualquier forma de cesión de la misma sin autorización previa y por escrito de los titulares del copyright.

Todas las imágenes y el contenido de esta publicación son propiedad de Saniceramic.

Saniceramic se reserva todos los derechos y, en particular, los de reproducción, distribución, comunicación pública y transformación, incluso parcial.

© 2024 Saniceramic. Todos los derechos reservados. Editado en Septiembre.

www.arklam.com | arklam@arklam.com
Tel.: 0034 964 913 171 | Fax.: 0034 964 657 426
Ctra. de Alcora, Km. 7,5 | 12130 Sant Joan de Moró
Castellón (Spain)

Together on social networks
Juntos en redes sociales



ARK LAM

QUALITY DOESN'T FEAR TIME

Follow us! · ¡Síguenos!



www.arklam.com · arklam@arklam.com · Tel.: 0034 964 913 171 · Fax.: 0034 964 657 426
Ctra. de Alcora, Km. 7,5 · 12130 Sant Joan de Moró · Castellón (Spain)